

1

2

3

4

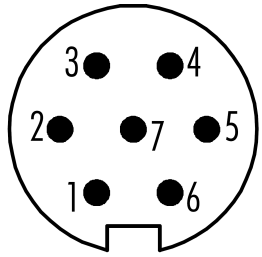
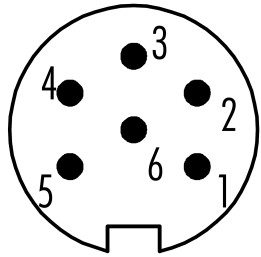
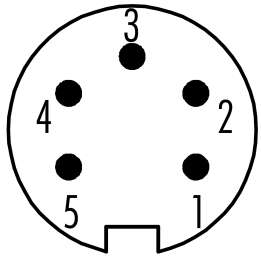
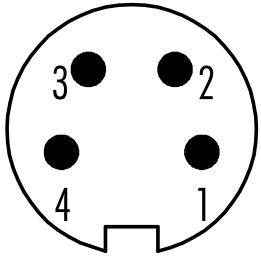
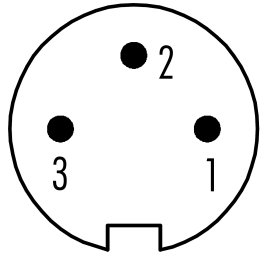
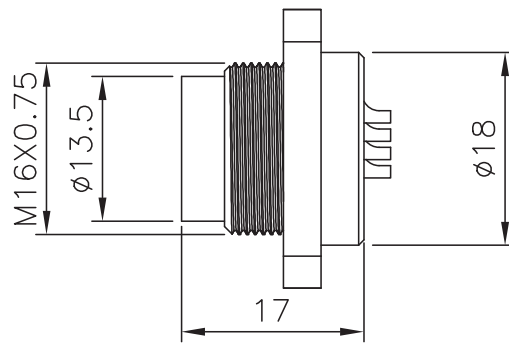

额定电流 7A
额定电压 250V
导体规格 20awg

额定电流 6A
额定电压 250V
导体规格 20awg

额定电流 6A
额定电压 250V
导体规格 20awg

额定电流 5A
额定电压 250V
导体规格 20awg

额定电流 5A
额定电压 125V
导体规格 20awg

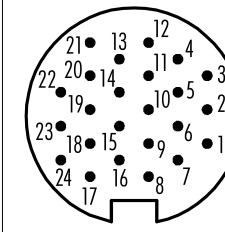
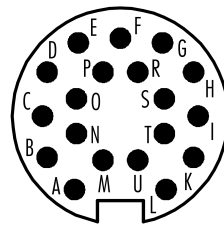
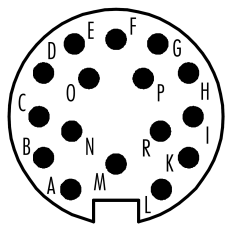
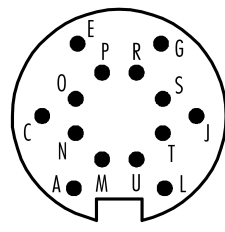
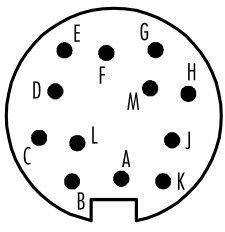
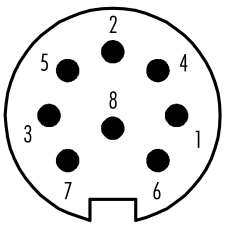

额定电流 5A
额定电压 60V
导体规格 awg

额定电流 3A
额定电压 60V
导体规格 24awg

额定电流 3A
额定电压 60V
导体规格 24awg

额定电流 3A
额定电压 60V
导体规格 24awg

额定电流 3A
额定电压 60V
导体规格 24awg

额定电流 1A
额定电压 60V
导体规格 26awg

外壳材质	铜/镀镍				
锁紧螺母	铜/镀镍				
安装板材质	PA66				
绝缘电阻	$\geq 100M\Omega$				
使用环境温度	$-25^{\circ}C \sim +85^{\circ}C$				
防护等级	IP67				

开孔尺寸

配件螺母

安装方式

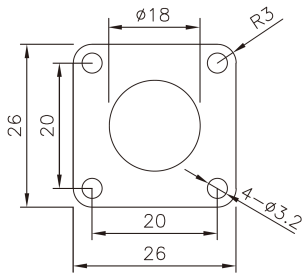

四方座

板前安装

型号

开孔尺寸

型号

开孔尺寸

3针	TFE16A3M. 13QT	四方座	12针	TFE16A12M. 13QT	四方座
4针	TFE16A4M. 13QT	四方座	14针	TFE16A14M. 13QT	四方座
5针	TFE16A5M. 13QT	四方座	16针	TFE16A16M. 13QT	四方座
6针	TFE16A6M. 13QT	四方座	19针	TFE16A19M. 13QT	四方座
7针	TFE16A7M. 13QT	四方座	24针	TFE16A24M. 13QT	四方座
8针	TFE16A8M. 13QT	四方座			

M16-针-焊线式四方座-板前插座

签字 _____ 日期 _____

上海奕坚电气科技有限公司

1

2

3

4